



3 D F O R M A T



3D FORMAT

КТО МЫ

Компания 3D-Format:

- на рынке аддитивных и 3D-технологий с 2008 года
- надежный поставщик российского и зарубежного оборудования
- являемся авторизованным дистрибьютором Artec 3D, а также работаем с компаниями RangeVision, Shining3D, XYZ Printing, ScanTech
- успешный опыт сотрудничества с образовательными организациями и НИИ - от подбора оборудования под конкретные задачи до запуска и обучения работе конечных пользователей



3 D F O R M A T

Об Artec 3D

Artec 3D - международная компания со штаб-квартирой в Люксембурге и дочерними компаниями в США.

Штаты (Санта-Клара, Калифорния) и Россия (Москва). Artec разрабатывает и производит инновационные 3D-решения и продукты. Artec располагает командой профессиональных экспертов в области сбора и обработки 3D-поверхностей, а также биометрического распознавания лиц.



3D F O R M A T

Об Artec 3D

Первые массовые продукты были выпущены компанией в 2008 году, в 2009г. - Broadway 3D (биометрическая система распознавания лиц), в 2012г. выпущен самый популярный в линейке ручной 3d-сканер Eva, в 2017г. - способный сканировать автономно ручной 3d-сканер Leo, в 2018г. - высокоточный лазерный лидар Ray, в 2019г. - сверхточный настольный 3d-сканер Micro. Параллельно с развитием и пополнением линейки 3d-сканеров происходило активное совершенствование ПО для работы с ними



3D F O R M A T

Подходящий сканер для любой цели

Подбор сканера под конкретную задачу по параметрам:

- Размер сканируемых объектов – от мелких (монеты, ювелирные изделия, медицинские изделия) до очень крупных (здания, самолёты, ландшафты)
- Разрешение/точность
- Транспортабельность
- Автономность
- Масштабируемость



3D FORMAT

Ручные 3D сканеры

Space Spider



Eva/Eva Lite



Leo





3D FORMAT

Стационарные 3D сканеры

Micro

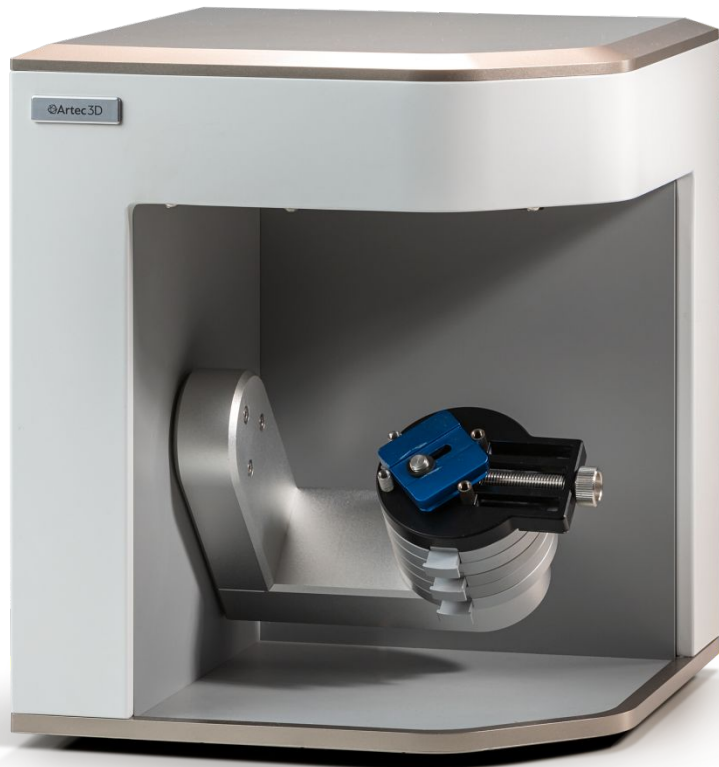

Ray





- Медицина
- Инженерное дело
- Компьютерная графика
- Сохранение культурно-исторического наследия
- Дизайн
- Искусство и ремёсла
- Строительство



3D FORMAT

Образовательные комплекты Artec3D

За что ценятся пользователями:

- Простота обращения с устройствами
- Интуитивно понятный программный интерфейс
- Пакет из 20 бесплатных образовательных лицензий, включая обновления и пополнение новыми функциями в течении двухлетнего периода
- Двухгодичная гарантия
- Поддержка специалистами
- Специальные условия для образовательных учреждений



3D FORMAT

Применение в медицине и археологии

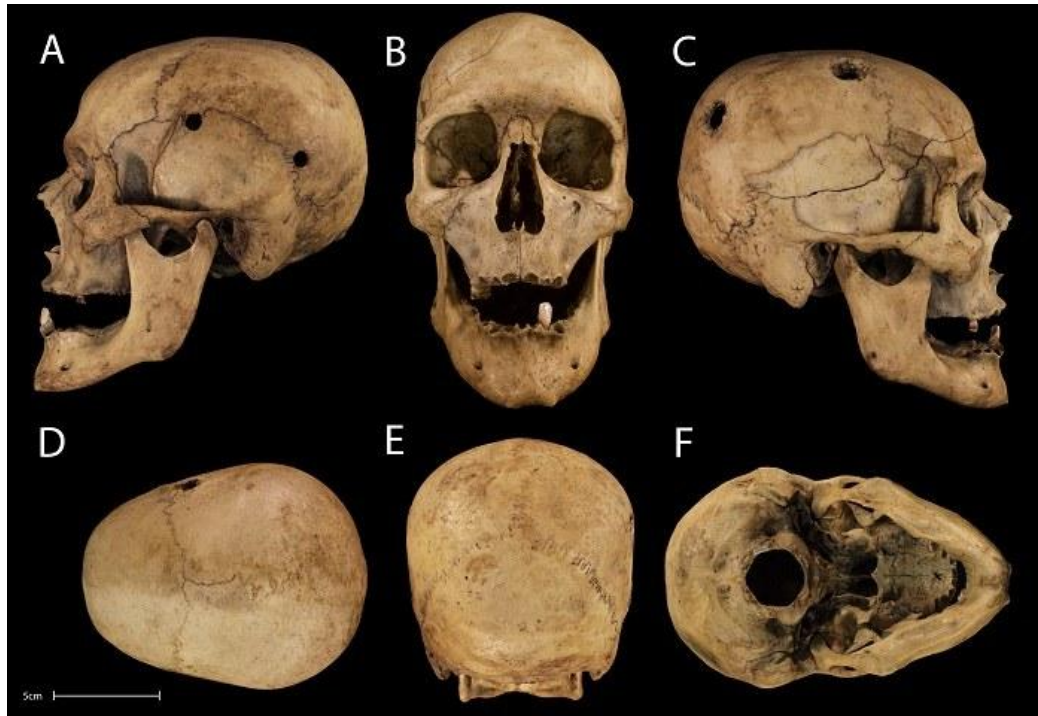

Изображения получены из открытых источников сети интернет (www.artec3d.com)



3D FORMAT

Применение в воссоздании окружения

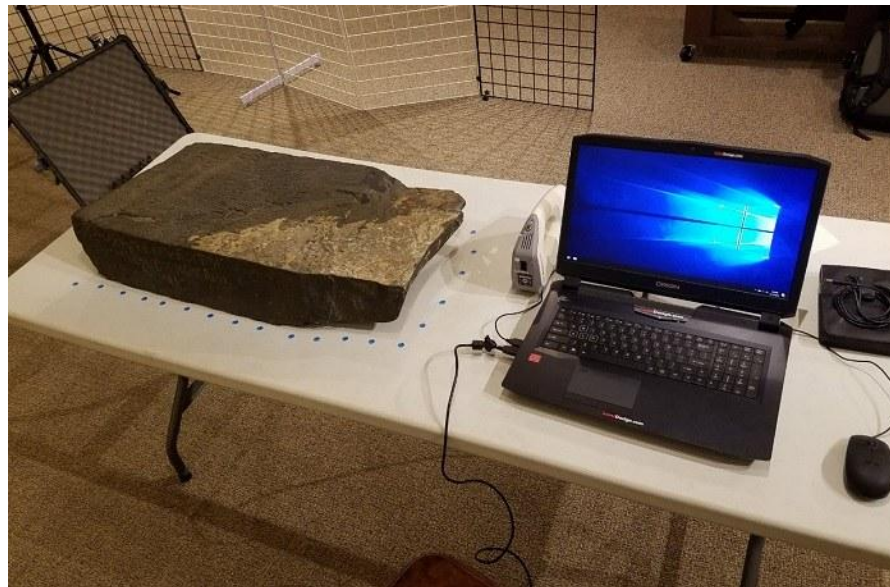

Изображения получены из открытых источников сети интернет (www.artec3d.com)



3D FORMAT

Применение в воссоздании окружения

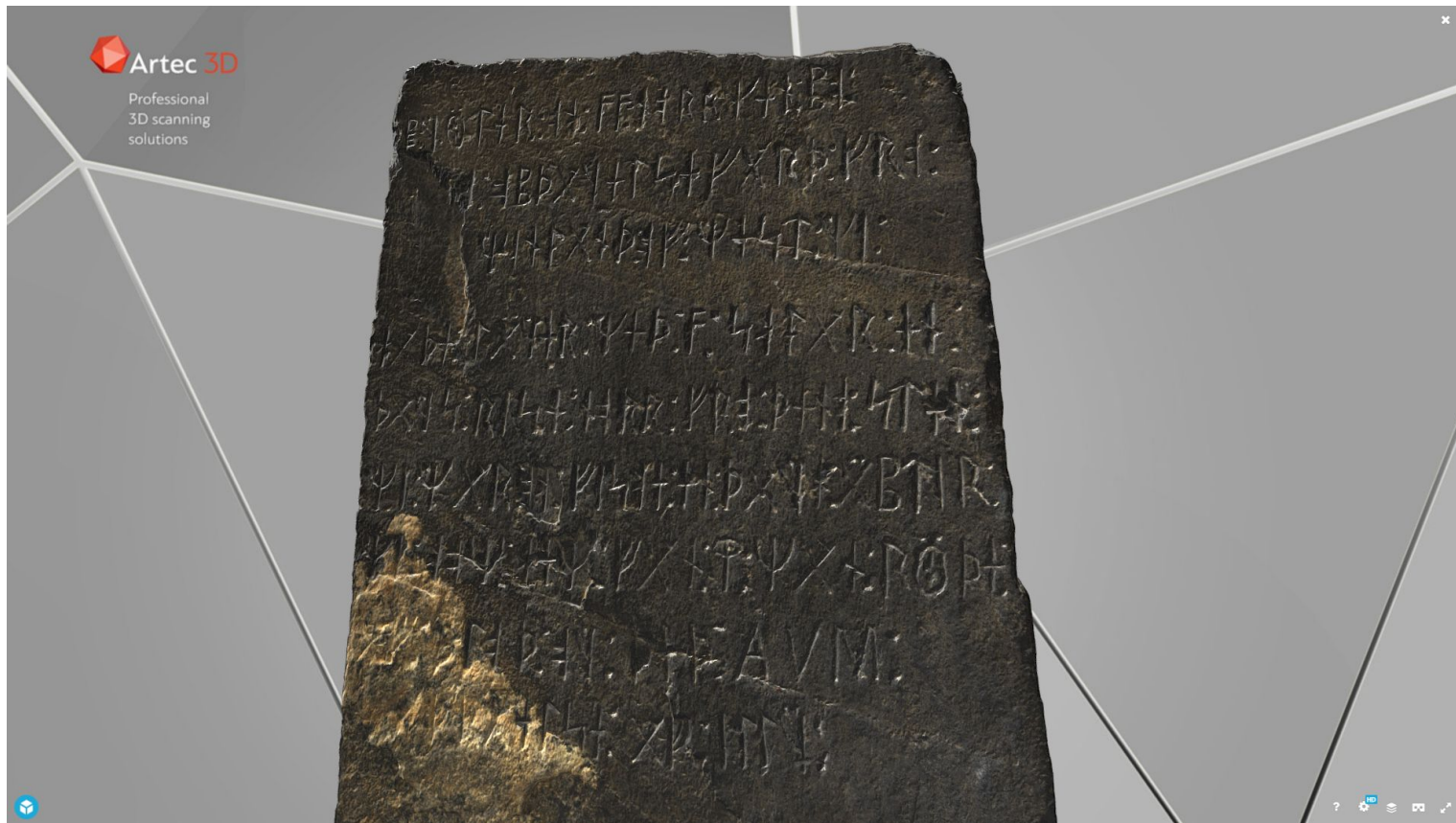

Изображения получены из открытых источников сети интернет (www.artec3d.com)



3D FORMAT

Применение в воссоздании окружения

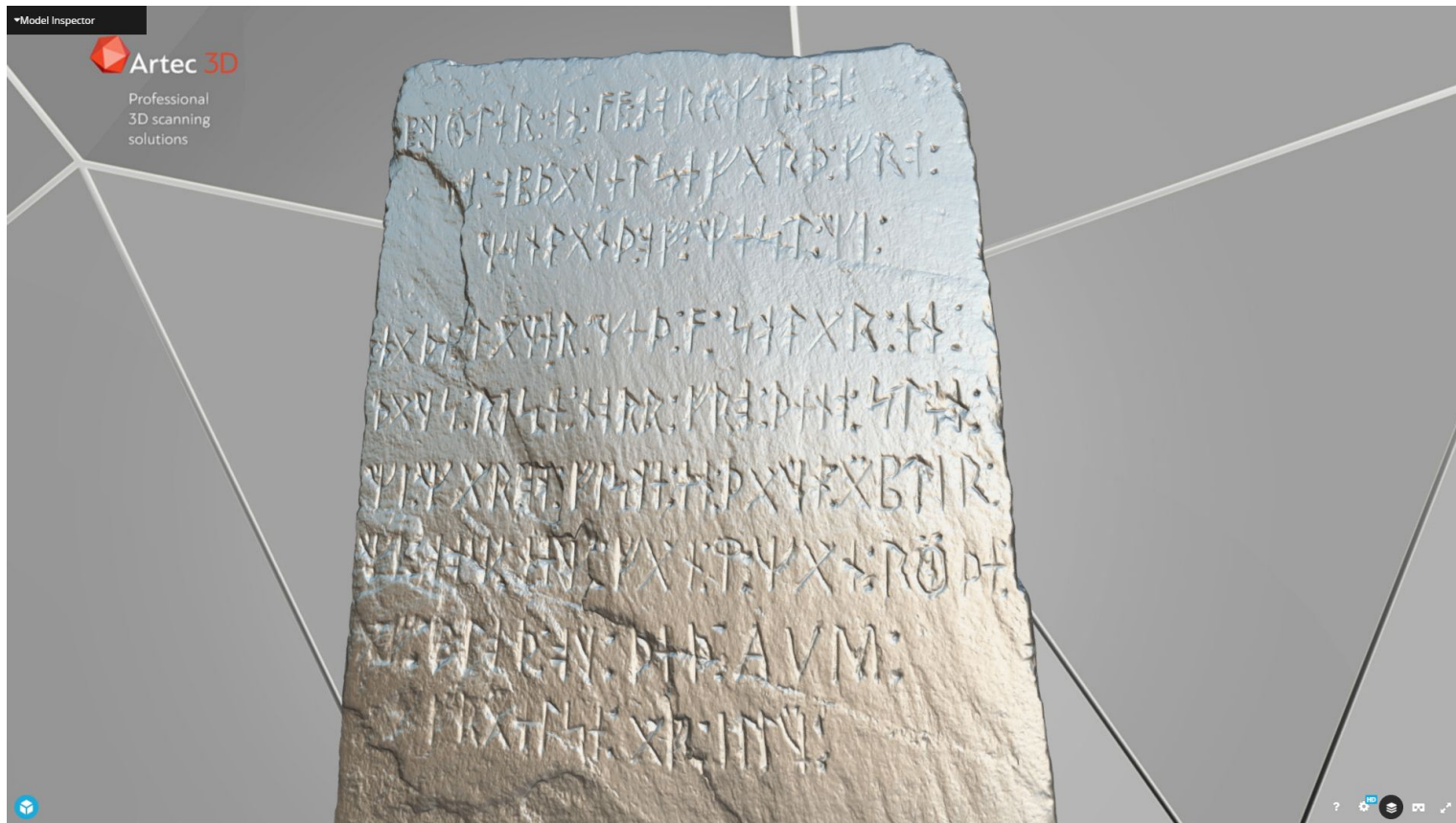

Изображения получены из открытых источников сети интернет (www.artec3d.com)



3D F O R M A T

Применение в воссоздании окружения

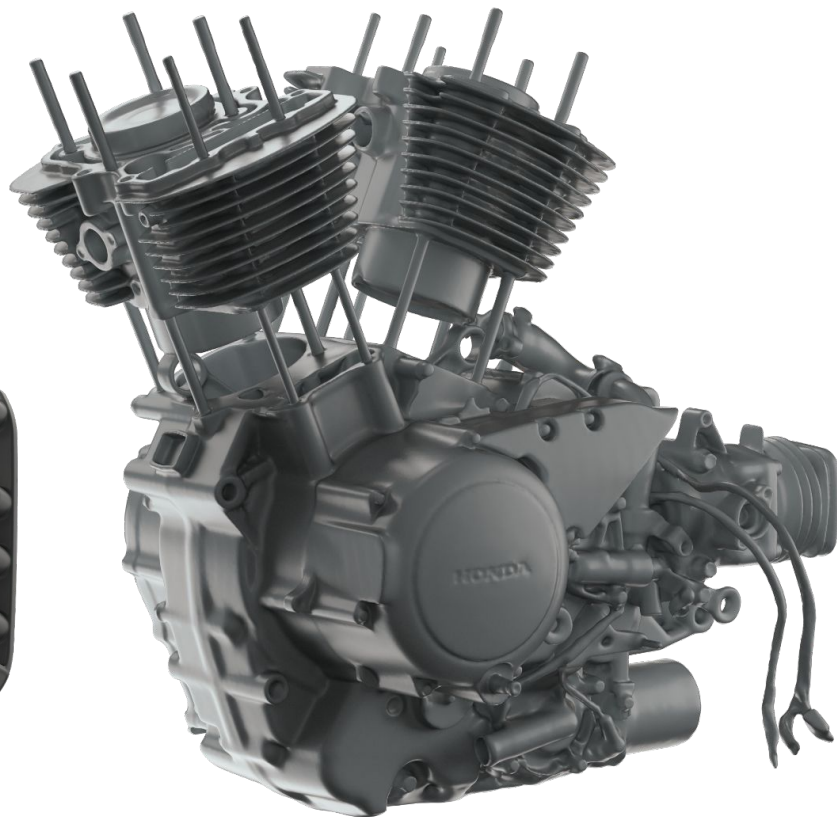
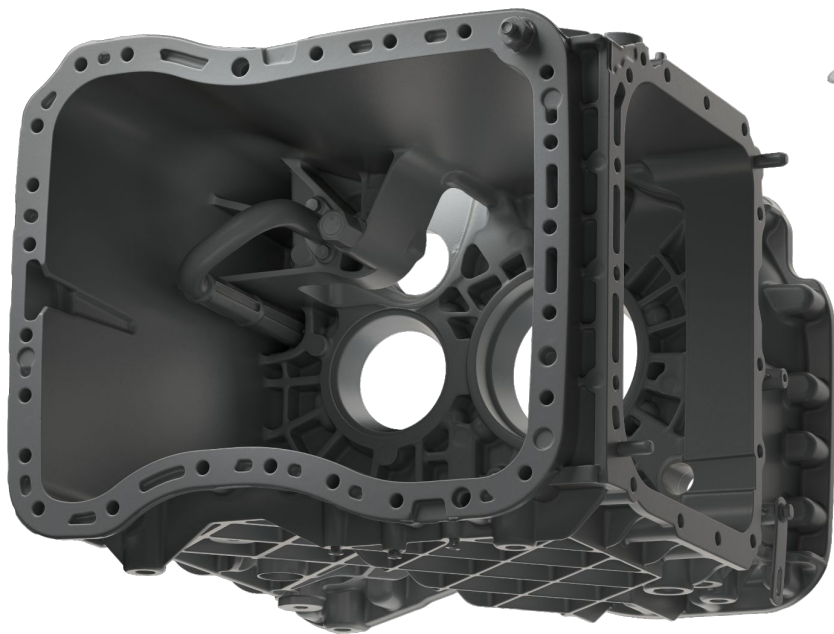

Изображения получены из открытых источников сети интернет (www.artec3d.com)



3D FORMAT

Применение в воссоздании окружения



Изображения получены из открытых источников сети интернет (www.artec3d.com)



3D FORMAT

Применение в воссоздании окружения

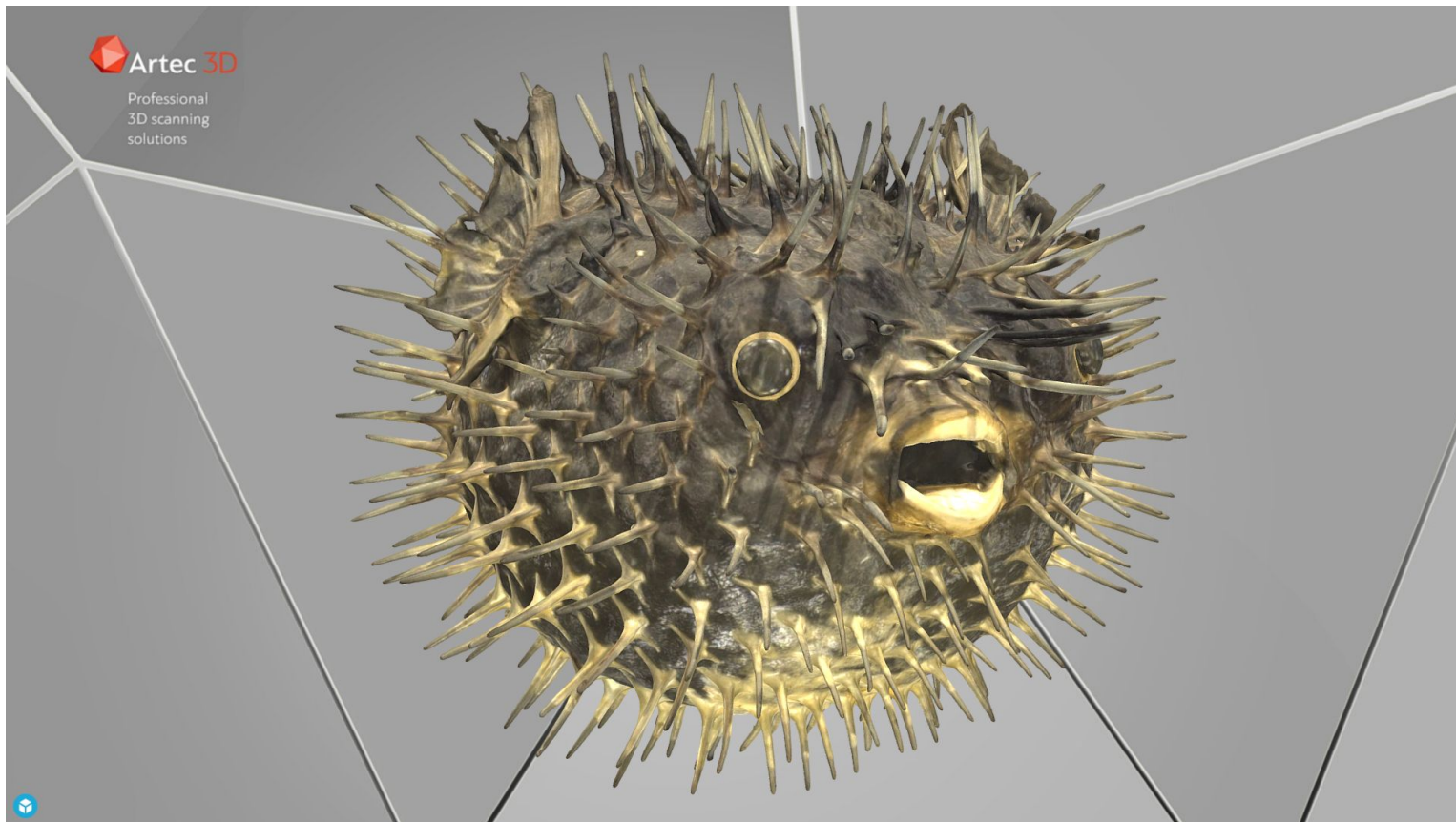

Изображения получены из открытых источников сети интернет (www.artec3d.com)



3D F O R M A T

Спасибо за внимание!